



**ИННОВАЦИОННАЯ
ТЕХНОЛОГИЯ
ОБЕЗЗАРАЖИВАНИЯ ВОЗДУХА**

Технология BIOXIGEN

Bioxigen[®] – уникальная инновационная технология обеззараживания воздуха и удаления запахов. Принцип работы устройств, с использованием этой технологии, основан на процессе выработки активных ионов в кварцевом конденсаторе Q_Active.

Процесс ионизации вызывает разрыв оболочек бактерий и их гибель, радикально сокращая присутствие в помещении микроорганизмов (бактерий, плесени и т.д.), запахов и пыли.

Bioxigen[®] радикально меняет подход к обеззараживанию воздуха и поверхностей.



BIOXIGEN для дома и офиса

Устройства для помещений
площадью от 40 до 1500 м².



SFERA



MAIA



TRIS



CUSTOM



MISTRAL

BIOXIGEN для воздуховодов

BioxAir – единственная система обеззараживания воздуховодов, которая уничтожает микробы, плесень и т.д. в воздухе и на поверхности воздуховодов, используя технологию Bioxigen® .









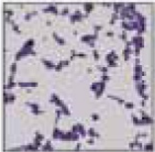

В воздуховодах скапливается пыль и влага , что является благодатной почвой для развития бактерий и распространения легионеллы.

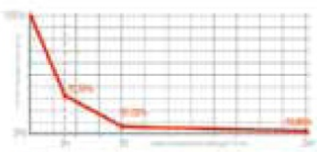
Система BioxAir – это альтернатива традиционным системам очистки воздуховодов с помощью химических средств и механических устройств. Технология Bioxigen® значительно (более чем на 99%) снижает содержание микробов в воздухе и на поверхности воздуховодов.

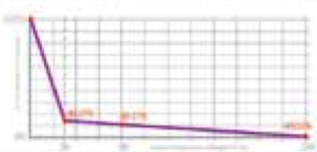
На конденсаторе образуются положительно и отрицательно заряженные частицы, которые распространяются в воздухе и разрушают оболочку микробов, вызывая их гибель.

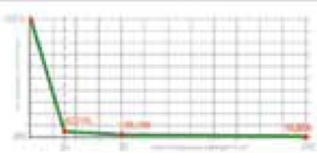

Результаты тестов

До	Снижение содержания микробов Bioxigen			После
	Стафилококк	% уменьшения		
	через 3 часа	- 70,90		
	через 8 часов	- 97,02		
	через 24 часа	- 98,80		
	Кишечная палочка	% уменьшения		
	через 3 часа	- 84,07		
	через 8 часов	- 89,77		
	через 24 часа	- 99,53		
	Грибки	% уменьшения		
	через 3 часа	- 97,71		
	через 8 часов	- 98,14		
	через 24 часа	- 99,05		
	Легионелла	на 0,1 мл		
	требуемый результат	0		
	реальное содержание	191		
	через 5 мин	180		
	через 15 мин	3		
	через 30 мин	0		
	через 60 мин	0		

Эффективность уничтожения грибка «черная аспергилла»

Испытания проводились в Университете г. Падуя.

Перед началом
испытаний

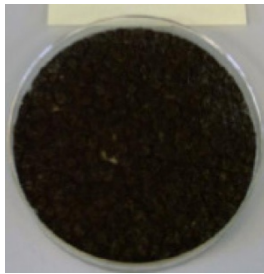

Через 4 часа без
ионизатора

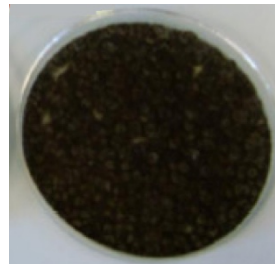

Через 4 часа с
ионизатором

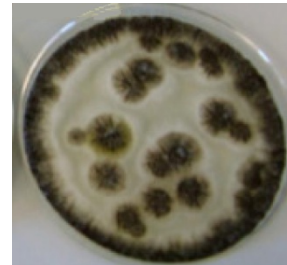

Через 24 часа без
ионизатора

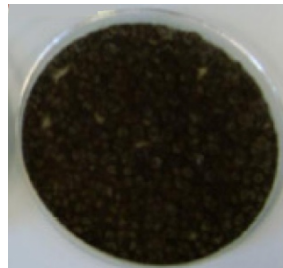

Через 24 часа с
ионизатором

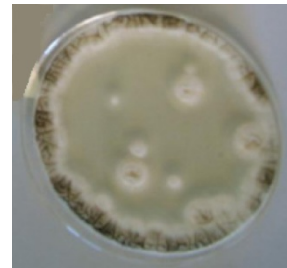

Пример использования

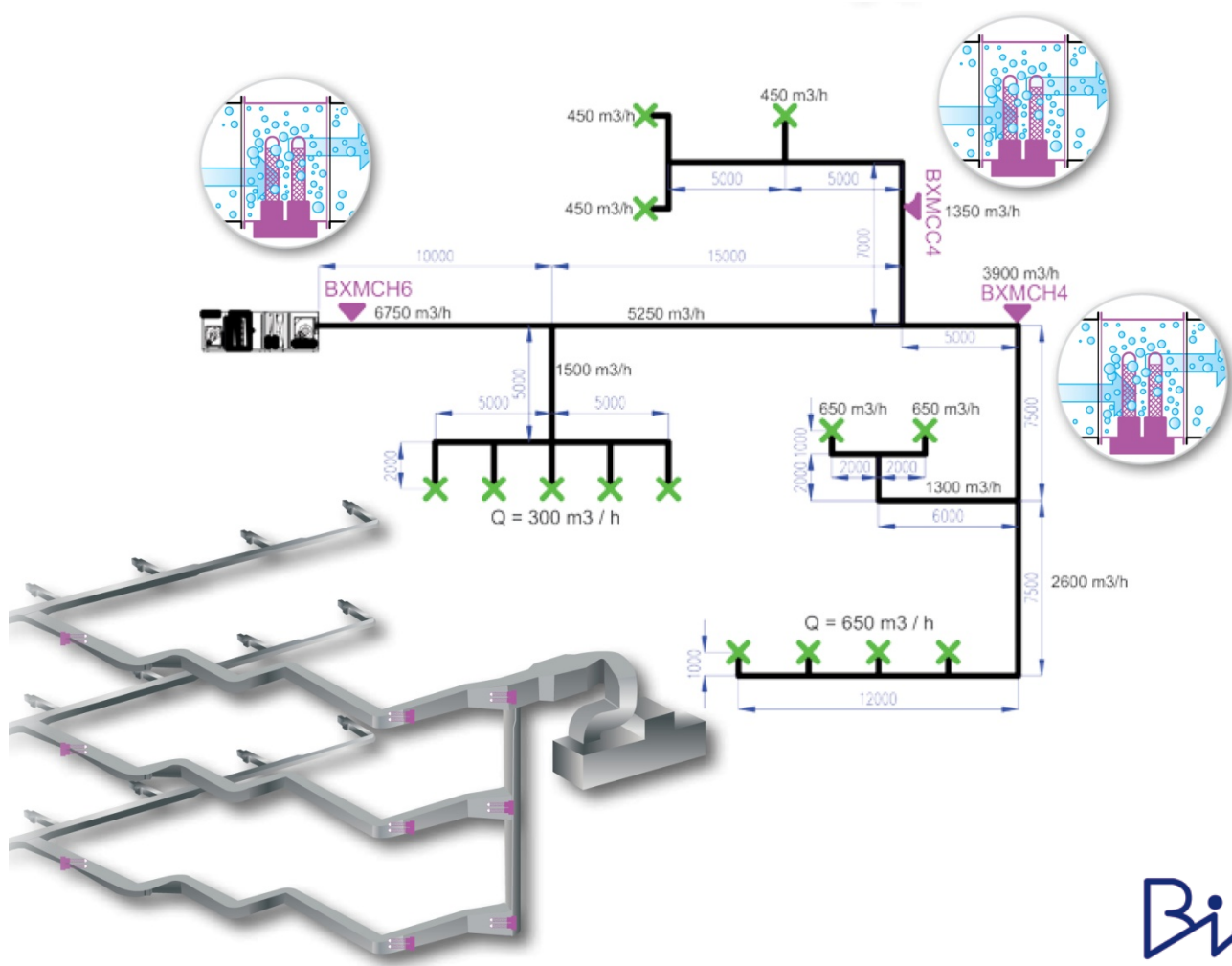

Простой монтаж

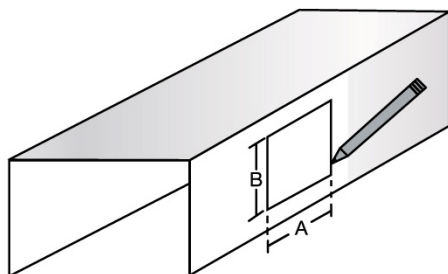

Наметить отверстие в воздуховоде по шаблону, поставляемому в комплекте с прибором.

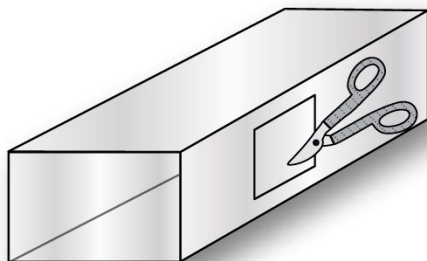

Вырезать отверстие и зачистить края.

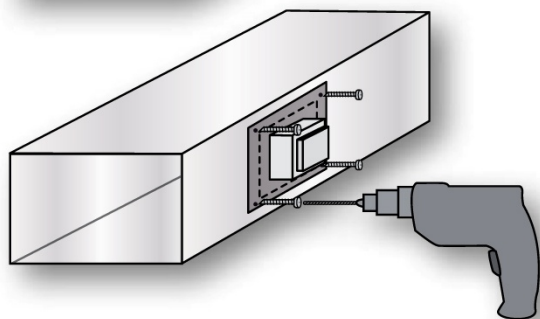

Вставить и закрепить устройство, подключить электропитание.

BioxAir



Расход воздуха от 500 до 100 000 м³/ч

Скорость воздуха в воздуховоде до 10 м/с

Длина обслуживаемого воздуховода до 45 м

Потребление электроэнергии:

500 м³/ч – 6 Вт

14 000 м³/ч – 76 Вт

Обеззараживание приточных установок

Bioxigen® гарантирует уничтожение микробов на поверхности приточной установки, в оросительной камере и в приточном воздухе.

Bioxigen® обеспечивает уничтожение бактерий легионеллы.

Bioxigen® – система постоянного действия, работающая круглосуточно и не вырабатывающая озона.



Для обеззараживания воды в бассейнах

Система Pure Water Bioxigen® обеззараживает воду в бассейнах, что позволяет уменьшить количество хлора, добавляемого в воду.

Производительность систем 5, 10, 15 и 20 м³/ч
Потребление энергии от 16 до 56 Вт

Система Pure Water Bioxigen® :

- Безопасна для маленьких детей, животных и растений, т.к. не содержит химических соединений
- Уничтожает запах хлора
- Уменьшает зуд и жжение от хлора
- Обеззараживает воду
- Уничтожает водоросли
- Не изменяет характеристик термальных вод (лечебные ванны)

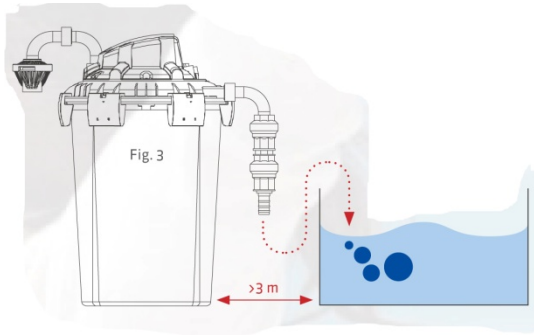

Bioxigen®
your best indoor air quality

Технология Bioxygen® разработана при сотрудничестве с университетами Падуи, Удины и Пизы.

Bioxygen® - единственная система ионизации, которая получила подтверждение эффективности европейским сертификатом TÜV-PROFI CERT.



Bioxigen®

- Единственная система обеззараживания воздуха и воды без образования озона
- Убивает микробы
- Устраняет запахи
- Улучшает качество воздуха в помещении
- Минимальное энергопотребление при высокой эффективности обеззараживания
- Работает 24 часа
- Срок службы ламп до 24 месяцев